

# Ηλεκτρικά Κυκλώματα Ι

## Διάλεξη 10

Α. Δροσόπουλος

15-11-2024

- 1 Μέγιστη μεταφορά ισχύος στο συνεχές
- 2 Παραδείγματα και ασκήσεις
- 3 Θεωρήματα Thevenin και Norton

1 Μέγιστη μεταφορά ισχύος στο συνεχές

2 Παραδείγματα και ασκήσεις

3 Θεωρήματα Thevenin και Norton

# Μέγιστη μεταφορά ισχύος

Η πραγματική πηγή έχει ΗΕΔ  $E$  και εσωτερική αντίσταση  $R_s$ . Πότε έχουμε μέγιστη μεταφορά ισχύος από την πηγή στο φορτίο  $R_L$ ;

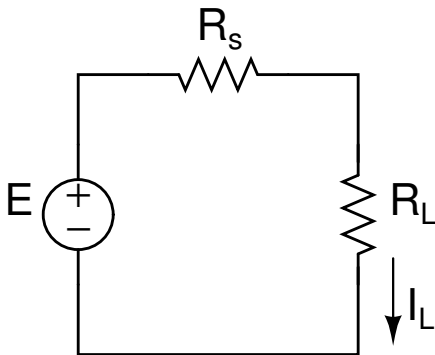

## Μέγιστη μεταφορά ισχύος (συνέχεια 2)

Το ρεύμα που περνάει από το φορτίο είναι

$$I_L = \frac{E}{R_s + R_L}$$

και η ισχύς είναι

$$P_L = I_L^2 R_L = \frac{E^2 R_L}{(R_s + R_L)^2}$$

Ακρότατο  $R_{L,0}$  η λύση της

$$\frac{dP_L}{dR_L} = 0$$

$$R_{L,0} \text{ μέγιστο } \left. \frac{d^2 P_L}{dR_L^2} \right|_{R_L=R_{L,0}} < 0 \text{ και ελάχιστο } \left. \frac{d^2 P_L}{dR_L^2} \right|_{R_L=R_{L,0}} > 0$$

## Μέγιστη μεταφορά ισχύος (συνέχεια 3)

$$\frac{dP_L}{dR_L} = E^2 \frac{1 \cdot (R_s + R_L)^2 - R_L \cdot 2 \cdot (R_s + R_L)}{(R_s + R_L)^4} = 0 \Rightarrow$$

$$(R_s + R_L) \cdot \left( (R_s + R_L) - 2 \cdot R_L \right) = 0 \Rightarrow R_L = R_s$$

$$\frac{d^2 P_L}{dR_L^2} = E^2 \frac{-1 \cdot (R_s + R_L)^3 - (R_s - R_L) \cdot 3 \cdot (R_s + R_L)^2}{(R_s + R_L)^6}$$

και για  $R_L = R_s$

$$\left. \frac{d^2 P_L}{dR_L^2} \right|_{R_L=R_s} = -\frac{E^2}{(2R_s)^3} < 0$$

άρα  $R_{L,0} = R_s$  είναι ακρότατο που οδηγεί σε μέγιστη ισχύ.

## Μέγιστη μεταφορά ισχύος (συνέχεια 4)

Στη γενική περίπτωση όπου έχουμε ένα οποιοδήποτε γραμμικό κύκλωμα και θέλουμε την μέγιστη ισχύ σε κάποιο φορτίο  $R_L$ , αντικαθιστούμε το κύκλωμα (μείον το φορτίο  $R_L$ ) με το ισοδύναμό του κατά Thevenin, οπότε έχουμε πάλι τη μορφή του απλού βρόχου που εξετάσαμε προηγουμένως. Μέγιστη ισχύ τώρα έχουμε για  $R_L = R_{TH}$  και η μέγιστη ισχύς είναι

$$P_{L,\mu\epsilon\gamma} = \frac{V_{TH}^2}{4R_{TH}}$$

- 1 Μέγιστη μεταφορά ισχύος στο συνεχές
- 2 Παραδείγματα και ασκήσεις**
- 3 Θεωρήματα Thevenin και Norton



# Παράδειγμα 1

Να υπολογισθεί το κατά Thevenin ισοδύναμο ως προς τους ακροδέκτες A, B του παρακάτω κυκλώματος. Να προσδιορισθεί κατόπιν η τιμή του φορτίου  $R_L$  στους ακροδέκτες A, B που καταναλώνει μέγιστη ισχύ από το κύκλωμα και να βρεθεί η τιμή της.

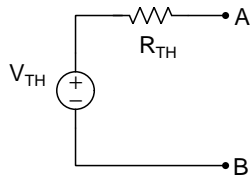
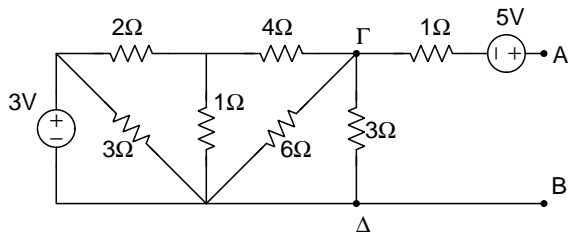

# Παράδειγμα 1 (συνέχεια 1)

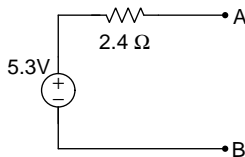
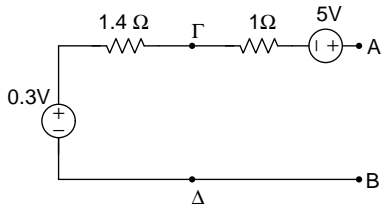
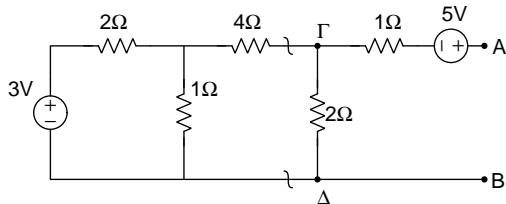
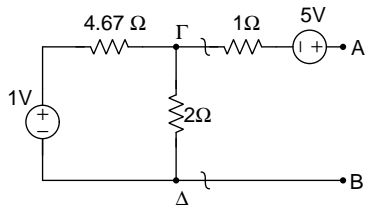
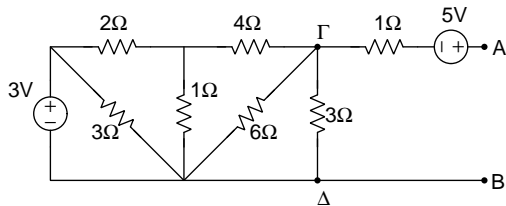

## Παράδειγμα 1 (συνέχεια 2)

$$R_L = 2.4 \Omega$$

$$P_{\max} = \frac{V_{TH}^2}{4R_{TH}} = 2.926 \text{ W}$$

# Παράδειγμα 2

Δίδεται το παρακάτω κύκλωμα. Να υπολογιστούν:

- Η τάση  $V_{AB}$  με ανοικτούς τους ακροδέκτες A, B.
- Η συνολική αντίσταση κατά Thevenin που φαίνεται στους ανοικτούς ακροδέκτες A, B.
- Το ρεύμα βραχυκυκλώσεως  $I_{AB}$  όταν οι ακροδέκτες A, B είναι βραχυκυκλωμένοι.
- Εάν προσθέσουμε ένα φορτίο  $R_L$  μεταξύ των ακροδεκτών A, B, ποια είναι η τιμή του φορτίου έτσι ώστε να έχουμε μέγιστη κατανάλωση ισχύος από το κύκλωμα και ποια είναι αυτή η ισχύς;

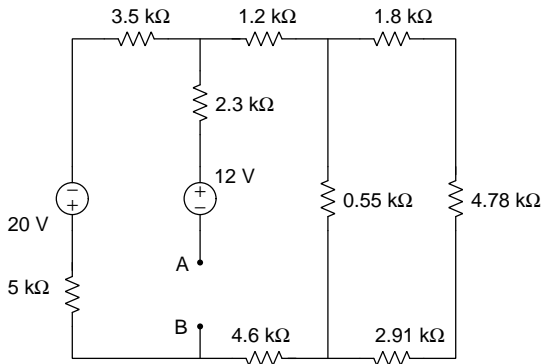

## Παράδειγμα 2 (συνέχεια 1)

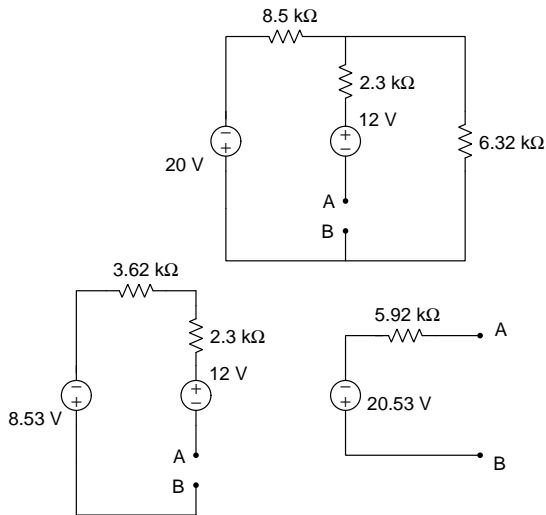

## Παράδειγμα 2 (συνέχεια 2)

$$R_L = 5.92 \text{ k}\Omega$$

$$P_{\max} = \frac{V_{TH}^2}{4R_{TH}} = 17.8 \text{ mW}$$

- 1 Μέγιστη μεταφορά ισχύος στο συνεχές
- 2 Παραδείγματα και ασκήσεις
- 3 Θεωρήματα Thevenin και Norton**

# Παράδειγμα 4

Να υπολογιστεί η ισχύς στην αντίσταση  $R_L = 3 \Omega$  στο παρακάτω κύκλωμα (a) με το θεώρημα Norton.

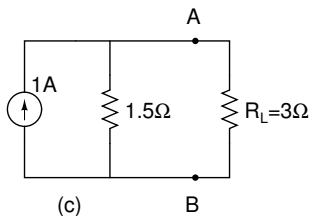
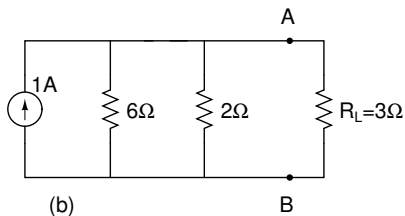
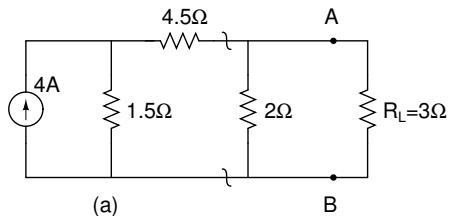



# Παράδειγμα 5

Να υπολογιστεί η ισχύς στην αντίσταση  $50\ \Omega$  στο παρακάτω κύκλωμα (a) με το θεώρημα Norton και υπέρθεση.

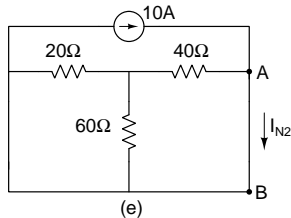
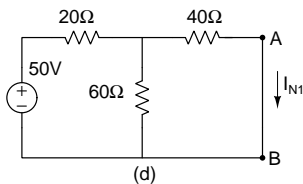
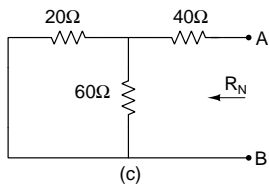
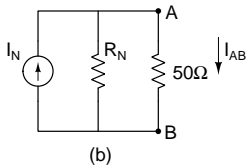
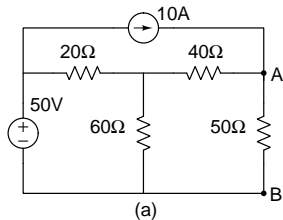

## Παράδειγμα 5b

- Θέλουμε να μετατρέψουμε το (a) στο (b)
- Η αντίσταση Norton είναι αυτή που φαίνεται με ανοικτούς ακροδέκτες A,B και σβηστές ανεξάρτητες πηγές (c)  $R_N = (20 \parallel 60) + 40 = 55 \Omega$ .
- Με υπέρθεση και ενεργή την πηγή τάσης έχουμε το (d). Με μετασχηματισμό σε πηγή ρεύματος και διαιρέτη ρεύματος  $I_{N1} = 0.68 \text{ A}$ .
- Με υπέρθεση και ενεργή την πηγή ρεύματος έχουμε το (e). Στη διακλάδωση στο A έχουμε έναν κλάδο με αντίσταση και άλλο κλάδο βραχυκύκλωμα. Προφανώς  $I_{N2} = 10 \text{ A}$ .
- Άρα  $I_N = I_{N1} + I_{N2} = 10.68 \text{ A}$ .
- Άρα  $I_{AB} = R_N I_N / (R_N + 50) = 5.59 \text{ A}$  και  $P_{50} = I_{AB}^2 50 = 1564.8 \text{ W}$

# Παράδειγμα 6

Να υπολογιστεί η τάση  $V_{AB}$  στο παρακάτω κύκλωμα (α) με α) κανόνες Kirchhoff και β) θεώρημα Thevenin.

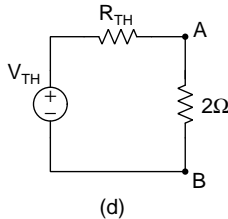
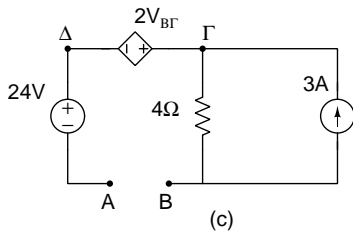
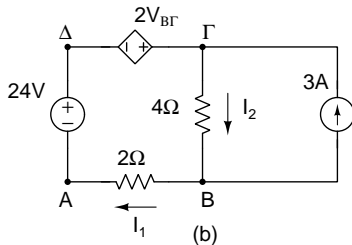
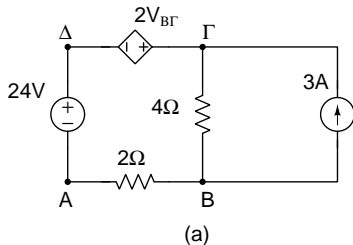

# Παράδειγμα 6b - Kirchhoff

Κλαδικά ρεύματα

$$\left. \begin{array}{l} \text{κόμβος B:} \\ \text{αριστερός βρόγχος:} \end{array} \right\} \Rightarrow \begin{array}{l} -I_1 + I_2 - 3 = 0 \\ -2V_{\text{BΓ}} + 4I_2 + 2I_1 = 24 \\ V_{\text{BΓ}} = -4I_2 \end{array} \Rightarrow \begin{array}{l} -I_1 + I_2 = 3 \\ 2I_1 + 12I_2 = 24 \end{array}$$

```
octave:1> A=[-1 1; 2 12]; b=[3; 24]; I=inv(A)*b
```

```
I =
```

```
-0.85714
```

```
2.14286
```

```
octave:2> Vab = -2*I(1)
```

```
Vab = 1.7143
```

## Παράδειγμα 6c - Thevenin

$$V_{AB|oc} = -24 - 2V_{B\Gamma} + V_{\Gamma B} = -24 - 3V_{B\Gamma} = -24 - 3(-3 \cdot 4) = 12 \text{ V}$$

$$2V_{B\Gamma} + 24 = 4I_2 \Rightarrow 2(-4I_2) + 24 = 4I_2 \Rightarrow I_2 = 2 \text{ A}$$

$$I_{AB|sc} = 3 - I_2 = 1 \text{ A}$$

$$R_{TH} = \frac{V_{TH}}{I_N} = 12 \Omega$$

$$V_{AB} = \frac{2V_{TH}}{2 + R_{TH}} = 1.714 \text{ V}$$

Οι εξαρτημένες πηγές τάσης ή ρεύματος είναι τα μόνα μη γραμμικά στοιχεία στα μέχρι τώρα κυκλώματά μας. Η διαδικασία εύρεσης ισοδυνάμου Thevenin / Norton διαφέρει. Πρέπει να βρεθούν:

- η τάση με ανοικτούς ακροδέκτες  $V_{oc} = V_{TH}$
- το ρεύμα βραχυκυκλώσεως  $I_{sc} = I_N$  και
- η αντίσταση Thevenin / Norton είναι τότε ο λόγος  $R_{TH} = R_N = V_{oc}/I_{sc} = V_{TH}/I_N$ .

# Σημαντική Παρατήρηση 2

